

B-161/B-161B

左右兼用 CAD



鉄クロメートカブセ扉用裏蝶番 35~45mm用/鉄クロメート自閉式カブセ扉用裏蝶番 35~45mm用

B-161



B-161B

特殊裏蝶番

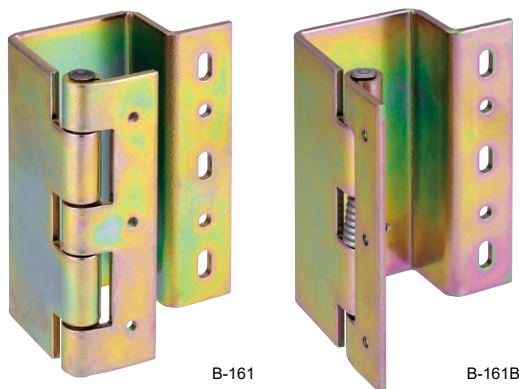

B-161

B-161B

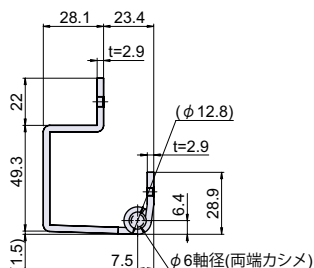

取付参考図

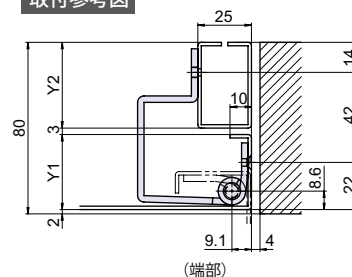

(端部)

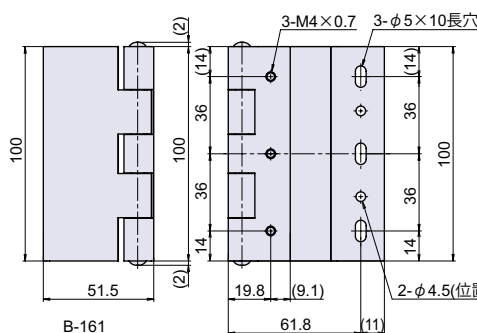

B-161

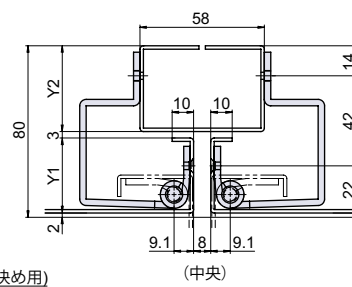

(中央)

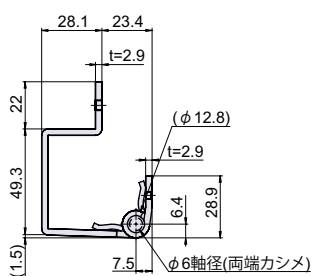

取付参考図

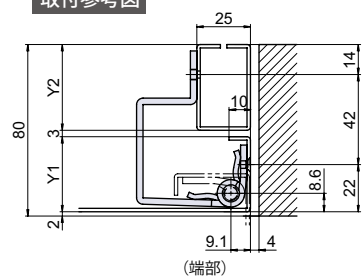

(端部)

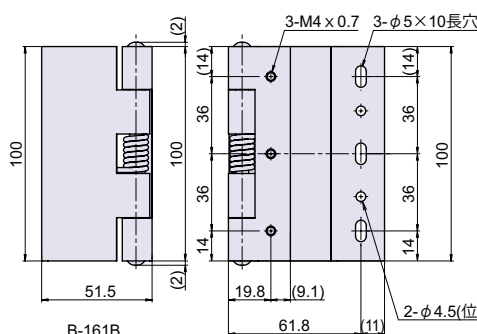

B-161B

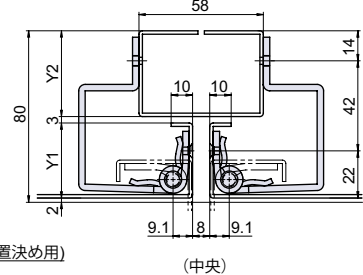

(中央)

● Check!

- ・カブセ扉用の裏蝶番です。
- ・縦長穴仕様のため、扉の上下調整が可能です。
- ・B-161Bはバネ入りで、扉が自動で閉まる自閉式です。

扉表面 スッキリ	カシメピン	2.3mm ライナー不要の寸法設計
----------	-------	-------------------

使用例 点検口扉、ガスチャンバー、トランクルーム

材質 熱間圧延鋼板 (SPHC)

仕上げ 亜鉛メッキ有色クロメート処理

補足 横長穴の製品も製作可能です。別途お問い合わせ下さい。

関連製品 PH-74N (P.98)、L-503 (P.520)

※注意※ 取付ネジは付属していません。別途ご用意下さい。
・芯棒はステンレス製です。

取付方法

【扉表面スッキリ】扉内側に取り付けるので蝶番が見えません。

【蝶番の計算式】ホームページに蝶番取付位置設定用の計算ツールがあります。

寸法表	Y1	Y2
扉厚 35mm	35	40
扉厚 40mm	40	35
扉厚 45mm	45	30

品番	品名	取付扉厚	自重	箱入数	在庫状況	コードナンバー
B-161	鉄クロメートカブセ扉用裏蝶番 35 ~ 45mm 用	35 ~ 45mm	404g	50 個	準在庫	1031611200
B-161B	鉄クロメート自閉式カブセ扉用裏蝶番 35 ~ 45mm 用	35 ~ 45mm	400g	50 個	準在庫	1031613200

別売り	使用	在庫状況	コードナンバー
B-160BP (P.187)	バーリング加工を施してあるので、溶接時の位置出しが簡単な裏板	標準在庫	1031609001
B-160SP (P.187)	枠と扉のチリ調整がしたい場合に必要なスペーサー	標準在庫	1031609002

汎用平蝶番
重量蝶番

旗蝶番
屏風ヒンジ

平行蝶番

抜差蝶番

長蝶番

特殊裏蝶番

パイプ蝶番

軸吊り蝶番

キャビネットヒンジ
ガラス蝶番

スライドヒンジ

支柱金具

スプリング蝶番
トルクヒンジ
オートヒンジ

リーフ蝶番

消防ホース
通過孔