

H-23A-SUS

RoHS SUS CAD

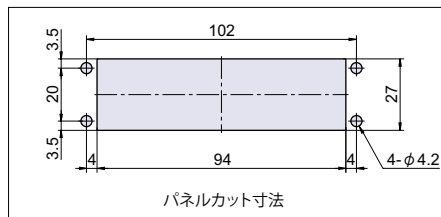

ステンレス揚蓋取手

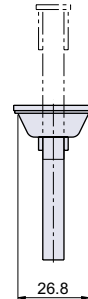
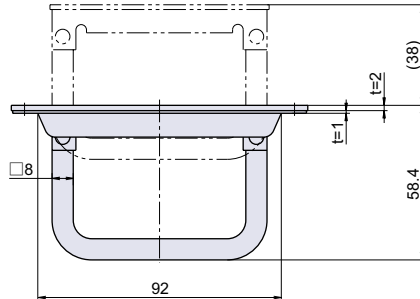
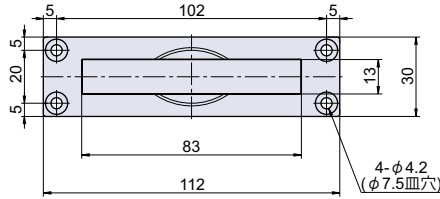

Check!

・パネル面からの突起が少ないデザインです。

表面
フラット

使用例 床下収納庫、点検口扉

材質 ステンレス鋼 (SUS-304)

仕上げ ヘアライン

関連製品 L-582-SUS (P.484)、L-584-SUS (P.485)

※注意※ ・取付ネジは付属していません。別途ご用意下さい。
・推奨ネジ：M4 皿小ネジ

品番	品名	許容荷重 N[kgf]	自重	箱入数	在庫状況	コードナンバー
H-23A-SUS	ステンレス揚蓋取手	700 [71.4]	190g	10 個	標準在庫	1040232300

H
平面取手・揚蓋取手
落込取手

取手

グリップ
ハンドル

ツマミ
脱落防止ビス

平面取手
揚蓋取手
落込取手

NEW H-23B-SUS

RoHS SUS CAD



ステンレス揚蓋取手

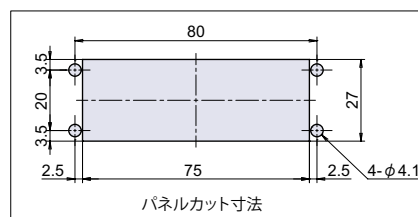
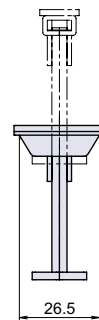
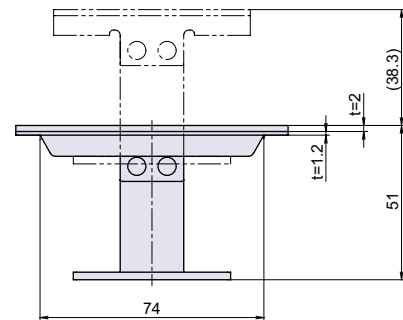
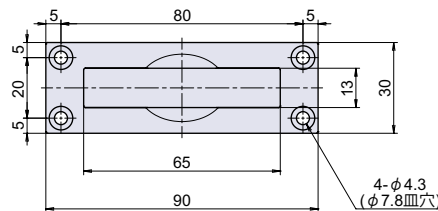

Check!

・パネル面からの突起が少ないデザインです。

表面
フラット

使用例 床下収納庫、点検口扉

材質 ステンレス鋼板 (SUS-304)

仕上げ ヘアライン

※注意※ ・取付ネジは付属していません。別途ご用意下さい。
・推奨ネジ：M4 皿小ネジ

品番	品名	許容荷重 N[kgf]	自重	箱入数	在庫状況	コードナンバー
H-23B-SUS	ステンレス揚蓋取手	700 [71.4]	132g	10 個	準在庫	1040233300

トランク取手
カバン用取手

回転取手

引手

丸ボス
ナット
アンカー

アイボルト
アイナット

脚金具

タラップ

カード
ホルダー

図面入
窓枠

アース端子
ペアリング