

L-329

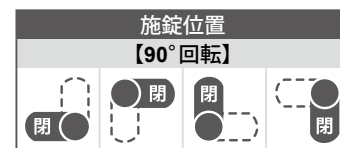

コンビネーションロック (カムロックタイプ)

PCロック
電子ロック
ダイヤル錠



Check! : ダイヤル錠の詳細について (P.419)

丸型	メンバー仕様のみ	マーク表示付 施解錠状態 がわかる	暗証番号 変更可能
----	----------	-------------------------	--------------

使用例 郵便受け、ロッカー

材質 ABS樹脂 (ABS)

仕上げ グレー色

付属 専用止金1個

互換 パネルカット別取付互換表 (P.384) 参照

関連製品 L-593 (P.451)

※注意※ ・メンバー仕様のみでの取り扱いです。
・金庫や貴重品保管庫としての使用はお控え下さい。

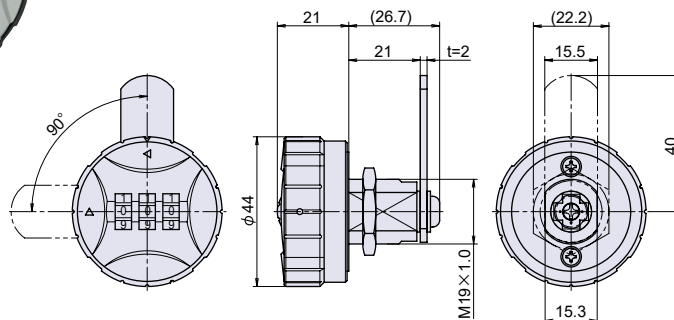

操作方法

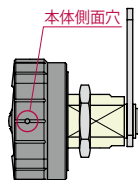

【暗証番号変更方法】

- ①現在の暗証番号に合わせます。(初期設定は「000」です。)
- ②本体側面の穴にφ2以下のピンを挿し込んだまま、ダイヤルを新しい暗証番号に合わせます。
- ③ピンを抜くと暗証番号設定完了です。

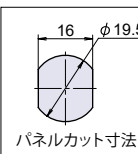

品番	品名	取付板厚	自重	箱入数	在庫状況	コードナンバー
L-329	コンビネーションロック (カムロックタイプ)	~ 10mm	73g	20個	標準在庫	1063291600

L-331

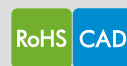

4桁式コンビネーションロック (カムロックタイプ)

マグネット
キャッチ

ローラーキャッチ
ボールキャッチ

キャッチ
埋込ロック

ラッチ・打掛
掛金・貫抜

落とし金具

ステー
アームストッパー

ガススプリング
オイルダンパー

ソフト
アブソーバー

止金
ロット棒

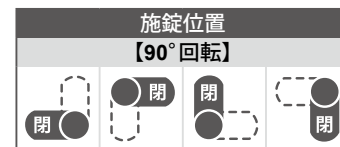

Check! : ダイヤル錠の詳細について (P.419)

・暗証番号を崩した状態で、施錠方向につまみを回すと施錠できる「ワンアクションロックタイプ」です。

丸型	メンバー仕様のみ	ワンアクション ロック P.385	マーク表示付 施解錠状態 がわかる
----	----------	-------------------------	-------------------------

非常時鍵で 解錠可能 (非常解錠キー必須)	暗証番号検索 機能付き (非常解錠キー必須)	暗証番号 変更可能
-----------------------------	------------------------------	--------------

使用例 郵便受け、ロッカー、宅配ボックス

材質 ABS樹脂 (ABS)

仕上げ グレー色

付属 専用止金1個

互換 パネルカット別取付互換表 (P.384) 参照

※注意※ ・メンバー仕様のみでの取り扱いです。
・非常解錠キーは別売りです。※下記表参照
・金庫や貴重品保管庫としての使用はお控え下さい。

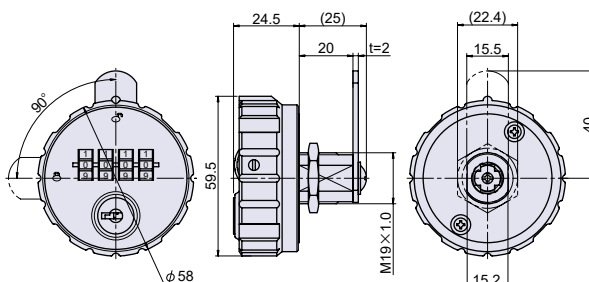

操作方法

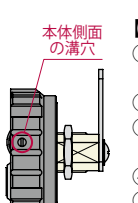

【暗証番号変更方法】

- ①現在の暗証番号に合わせます。(初期設定は「0000」です。)
- ②ノブ(本体)を回し、解錠します。
- ③本体側面にある穴の中の溝をマイナスドライバーで時計回りに90°回転させます。
- ④ダイヤルを新しい暗証番号に合わせます。
- ⑤本体側面の溝を元に戻す(反時計回りに90°回転させる)と暗証番号設定完了です。

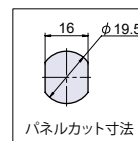

品番	品名	取付板厚	自重	箱入数	在庫状況	コードナンバー
L-331	4桁式コンビネーションロック (カムロックタイプ)	~ 9mm	113g	10個	受注生産 (500個~)	1063311600

別売り	使用	
非常解錠キー	暗証番号を忘れた場合	別途お問い合わせ下さい。

順位調整器