

L-584-SUS

RoHS SUS CAD

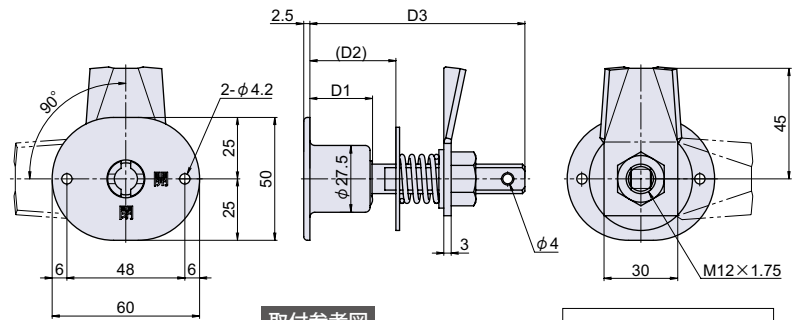

ステンレスボルト錠



● Check!

・コインでの操作ができない防犯設計です。

水抜き構造

使用例 水処理施設、厨房機器、床下収納庫

材質 ステンレス鋼板 (SUS-304)

仕上げ ヘアライン

関連製品 H-144-SUS (P.295)、H-380-SUS (P.304)

※注意※ 取付ネジは付属していません。別途ご用意下さい。
・H-143KY は別売りです。※下記表参照

取付方法

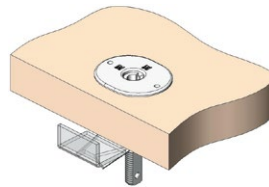

取付参考図

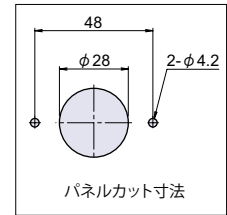
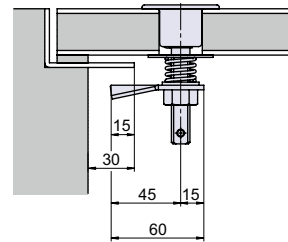

寸法表	D1	D2	D3
L-584-SUS-1	25.5	30~35	87.5
L-584-SUS-2	39	45~50	97.5

品番	品名	自重	在庫状況	コードナンバー
L-584-SUS-1	ステンレスボルト錠 35mm	199g	準在庫	1065840301
L-584-SUS-2	ステンレスボルト錠 50mm	221g	準在庫	1065840302

別売り	使用	コードナンバー
H-143KY (P.484)	【必須】 施解錠時に必要な鍵	別途お問い合わせ下さい。 8104143001

キャッチ
埋込ロック

カムロック
スイッチロック

コイン錠
取手付カムロック

差込錠
家具用錠前

PCロック
ダイヤル錠
電子ロック

L-585-SUS/L-586-SUS

SUS CAD



L-585-SUS



L-586-SUS

ステンレス押さえ金具



L-585-SUS-2



L-586-SUS

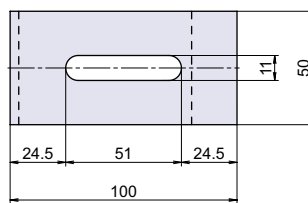

L-585-SUS-2

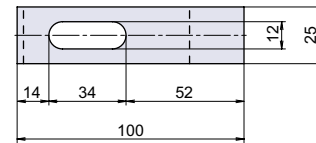

L-586-SUS

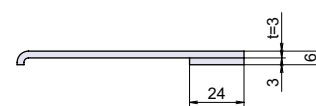
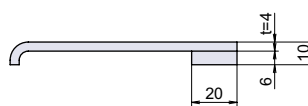

取付方法

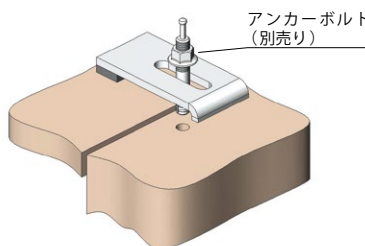

● Check!

使用例 水処理関連 (覆蓋)

材質 ステンレス鋼板 (SUS-304)

仕上げ パレル研磨

※注意※ アンカーボルトは別売りです。別途お問い合わせ下さい。

品番	品名	自重	箱入数	在庫状況	コードナンバー
L-585-SUS-2	ステンレス押さえ金具 t=4	144g	50 個	準在庫	1065850302
L-586-SUS	ステンレス押さえ金具 t=3	48g	15 個	準在庫	1065860300

マグネット
キャッチ

ローラーキャッチ
ボールキャッチ

キャッチ
埋込ロック

ラッチ・打掛
掛金・貫抜

落し金具

ステー
アームストッパー

ガススプリング
オイルダンパー

ソフト
アブソーバー

止金
ロット棒

順位調整器