



暗証番号設定方法

<メンバー>

- ①現在の暗証番号に合わせます。
(初期設定は「0000」です。)
- ②ツマミを回し、開錠します。
- ③裏面のスイッチをResetに合わせます。
- ④ダイヤルを新しい暗証番号に合わせます。
- ⑤スイッチをResetからFixに戻します。
- ⑥ツマミを回し施錠すると設定完了です。

<ビジター>

上記操作で⑤を省いて下さい。

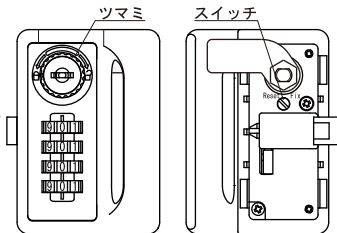

非常解錠操作方法

- ①ツマミ中央の鍵穴に非常解錠キーを挿入し、回すと開錠します。

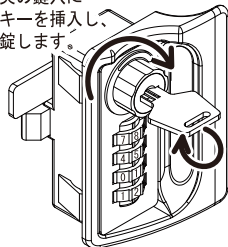

番号検索方法

- ①裏側のレバーを倒しながら、ダイヤルを回していくと暗証番号位置で止まります。
(※ダイヤルは、下から順に、左から右へ回して下さい。)
- ②上記操作を各ダイヤルに対して行い、ツマミを回して開錠します。

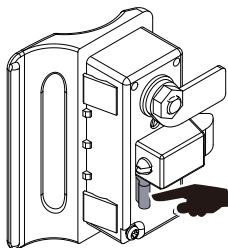

①裏面

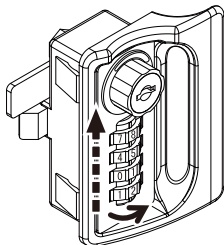

①表面

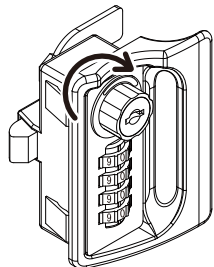

②



引手付4桁式コンビネーションロック L-336 木製扉用ブラケット 取付説明書

121204

木製扉取付方法（木製扉用ブラケット使用）

- ① L-336本体についているナットを外し、止金とナットを外します。
- ② 図のように、木製扉を本体とブラケットではさみ込み、付属のM3皿木ネジで取り付けます。
- ③ 止金とナットを元通りに取り付けます。

※ 適合板厚：20mm

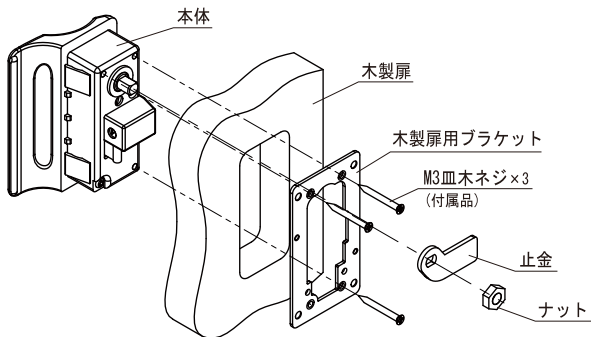

※ 扉厚が20mmより薄い場合

M3ネジを別途ご用意いただき、
下図の2箇所に取り付けます。
M3ネジで扉をおさえるようにし
ます。

ネジの長さは、(23-扉厚)mmのものを
ご用意下さい。

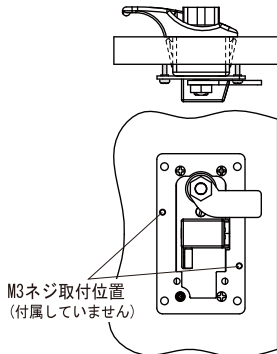



引手付4桁式コンビネーションロック

L-336A 取扱説明書

180927

暗証番号設定方法

<メンバー>

- ①現在の暗証番号に合わせます。
(初期設定は「0000」です。)
- ②ツマミを回し、開錠します。
- ③裏面のスイッチをResetに合わせます。
- ④ダイヤルを新しい暗証番号に合わせます。
- ⑤スイッチをResetからFixに戻します。
- ⑥ツマミを回し施錠すると設定完了です。

<ビジター>

上記操作で⑤を省いて下さい。

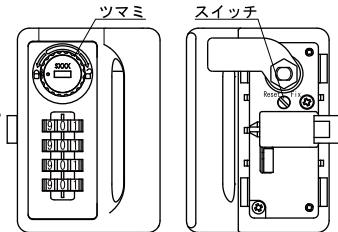

非常解錠操作方法

- ①ツマミ中央の鍵穴に非常解錠キーを挿入し、回すと開錠します。

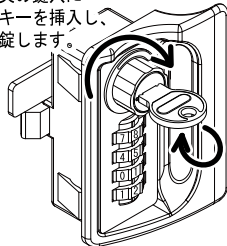

番号検索方法

- ①裏側のレバーを倒しながら、ダイヤルを回していくと暗証番号位置で止まります。
(※ダイヤルは、下から順に、左から右へ回して下さい。)
- ②上記操作を各ダイヤルに対して行い、ツマミを回して開錠します。

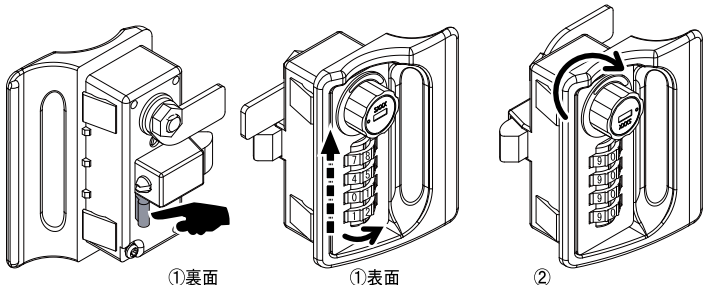

①裏面

①表面

②