

暗証番号設定方法

- 現在の暗証番号に合わせます。
 - 初期設定は「0000」です。
 - 施錠時、解錠時どちらの状態でも構いません。
- 表側にあるスイッチを上方向にスライドさせます。
 - 暗証番号が合っている状態に限りスライドさせることができます。
- ダイヤルを新しい暗証番号に合わせます。
- スイッチを下方向にスライドさせ、元の位置に戻します。
- 暗証番号設定完了です。

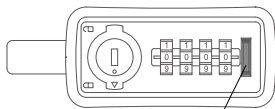

スイッチ

非常解錠方法

- ツマミ中央の鍵穴に非常解錠キーを挿入し、時計回りに180°回して解錠します。
- 扉を開いた状態で、非常解錠キーを反時計回りに180°回して元の位置に戻し、引き抜きます。

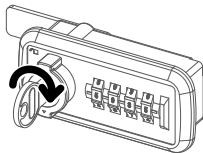

番号検索方法

- 非常解錠後、裏側のスイッチを上方向にスライドさせ、レバーが上がった状態にします。
- 表側のダイヤルを回していくと暗証番号位置で止まります。
※ダイヤルは、下から上へ回して下さい。
※ダイヤルが暗証番号で止まりにくい場合は、スイッチを使用せず、レバーを指で押し上げながら検索を行って下さい。
- ②の操作を各ダイヤルに対して行い、暗証番号が分かったら、裏側のスイッチを下方向にスライドさせ、元の位置に戻します。

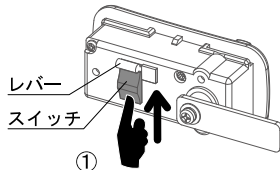

①

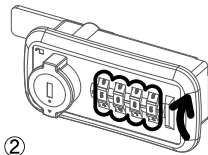

②

暗証番号設定方法

- ① 現在の暗証番号に合わせます。
 - ・初期設定は「0000」です。
 - ・施錠時、解錠時どちらの状態でも構いません。
- ② 表側にあるスイッチを下方向にスライドさせます。
 - ・暗証番号が合っている状態に限りスライドさせることができます。
- ③ ダイヤルを新しい暗証番号に合わせます。
- ④ スwitchを上方向にスライドさせ、元の位置に戻します。
- ⑤ 暗証番号設定完了です。

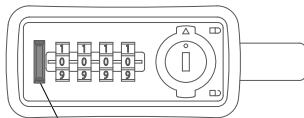

スイッチ

非常解錠方法

- ① ツマミ中央の鍵穴に非常解錠キーを挿入し、時計回りに180°回して解錠します。
- ② 扉を開いた状態で、非常解錠キーを反時計回りに180°回して元の位置に戻し、引き抜きます。

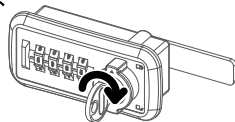

番号検索方法

- ① 非常解錠後、裏側のスイッチを下方向にスライドさせ、レバーが下がった状態にします。
- ② 表側のダイヤルを回していくと暗証番号位置で止まります。
 - ※ダイヤルは、上から下へ回して下さい。
 - ※ダイヤルが暗証番号で止まりにくい場合は、スイッチを使用せず、レバーを指で押し下げながら検索を行って下さい。
- ③ ②の操作を各ダイヤルに対して行い、暗証番号が分かったら、裏側のスイッチを上方向にスライドさせ、元の位置に戻します。

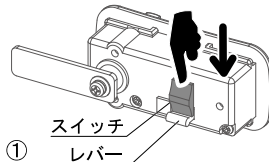

①

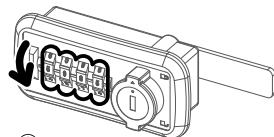

②

暗証番号設定方法

- ① 現在の暗証番号に合わせます。
 - ・初期設定は「0000」です。
 - ・施錠時、解錠時どちらの状態でも構いません。
- ② 表側にあるスイッチを右方向にスライドさせます。
 - ・暗証番号が合っている状態に限りスライドさせることができます。
- ③ ダイヤルを新しい暗証番号に合わせます。
- ④ スwitchを左方向にスライドさせ、元の位置に戻します。
- ⑤ 暗証番号設定完了です。

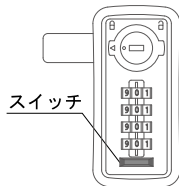

非常解錠方法

- ① ツマミ中央の鍵穴に非常解錠キーを挿入し、時計回りに180°回して解錠します。
- ② 扉を開いた状態で、非常解錠キーを反時計回りに180°回して元の位置に戻し、引き抜きます。



番号検索方法

- ① 非常解錠後、裏側のスイッチを左方向にスライドさせ、レバーが倒れた状態にします。
- ② 表側のダイヤルを回していくと暗証番号位置で止まります。
 - ※ダイヤルは、左から右へ回して下さい。
 - ※ダイヤルが暗証番号で止まりにくい場合は、スイッチを使用せず、レバーを指で押し上げながら検索を行って下さい。
- ③ ②の操作を各ダイヤルに対して行い、暗証番号が分かったら、裏側のスイッチを右方向にスライドさせ、元の位置に戻します。

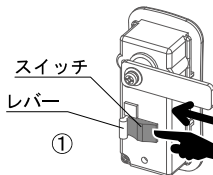

扉厚が20mmの場合 (L-330_L-336BPを使用)

- ① 本体に付いているナットと止金を外します。
- ② 下図のように、木製扉を本体とL-330_L-336BPで挟み込み、付属のM3皿木ネジで取り付けます。
- ③ 止金とナットを元通りに取り付けます。

※ 本体は木製扉用(W)を使用する必要があります。

※ ネジの締め付け過ぎにご注意下さい。(推奨締め付トルク : 0.44N・m)

【対応製品】

L-305W, L-306W, L-330HW, L-330HAW,
L-330VAW, L-336W, L-336AW, L-346W

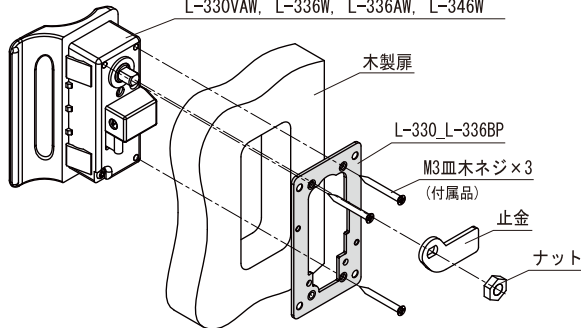

※ 扉厚が20mmより薄い場合

別途M3ネジをご用意いただき、下図の2箇所に取り付けます。

M3ネジで扉をおさえるようにします。

ネジの長さは、(23-扉厚)mmのものをご用意下さい。

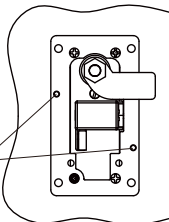
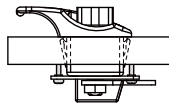

※ L-330HW、L-330HAWは、扉厚が20mmより薄い場合、この方法で取り付けできません。別途お問い合わせ下さい。