



OT-B340N-SUS 調整グラビティーヒンジ取付け説明書

b340N-01

当社製品をお買い上げ頂きありがとうございました。
本製品を正しくお使いいただくために、この説明書を詳しくご覧になってから取り付けて下さい。

取付方法

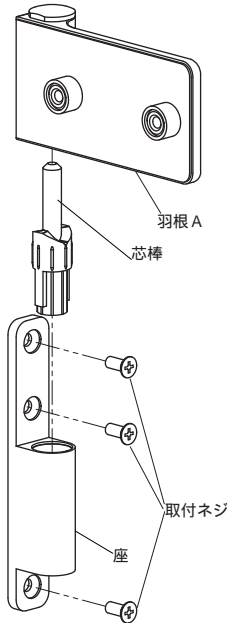

1. 座の芯棒を抜き、枠に座を取付ネジで固定し芯棒を戻す。(芯棒が外しにくい場合は「速度選択」に基づいて外して下さい。)

2. 羽根 A を 1. で取付けた座の軸に入れる。

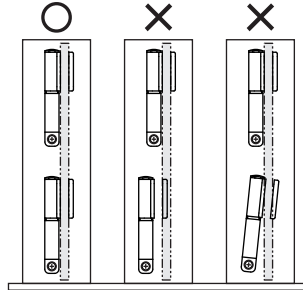

上下の蝶番の位置が合っていない。
蝶番が水平に取り付いていない。

枠と床の水平レベルを確かめ、また上下のヒンジがまっすぐ水平に取り付けているかご確認の上、ヒンジ本体を取付ネジで枠に取り付ける。

3. ガラス扉の切り欠きに羽根 A の凸部を入れ、反対側から羽根 B をねじ穴にあわせ、歯付ワッシャーを入れ、取付六角穴皿ビスで固定する。

4. 羽根 B にカバーを押し込み取り付ける。

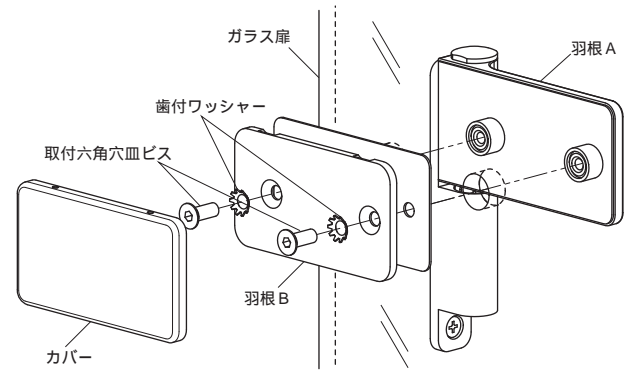

速度選択

1. 座の下部の六角穴を付属の六角レンチで時計回しに回転させ、六角穴パーツがネジから抜けたら、六角レンチをそのまま押し込み樹脂カムを取り出す。

) 座内部にボールが入っているので、なくさないで下さい。作動しなくなります。

2. 六角穴パーツをゆっくり反時計に回し入れて下さい。また、ボールも一緒に入れて下さい。

3. 傾斜角度を選択し再び樹脂カムを奥まで差し込んで下さい。

) 扉の傾きでも速度が変わるので注意して下さい。

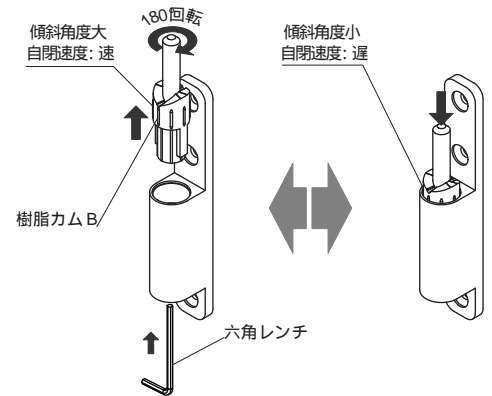

上下位置調整

1. 座の下部の六角穴に付属の六角レンチを回し扉位置を調整する。

時計回し ガラス扉が上へ動きます。
反時計回し ガラス扉が下へ動きます。
1回転に約 1mm 移動します。

) 反時計回りに回しきってから、5回転以上は回さないで下さい。

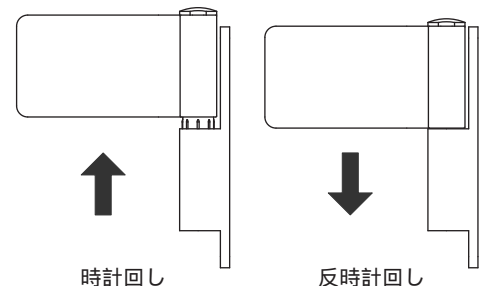
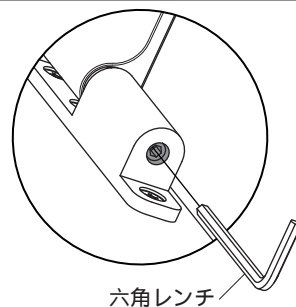

付属部品表

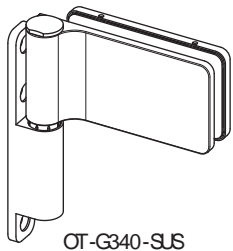

OT-G340-SUS
ヒンジ本体 x1

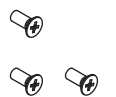

取付けネジ x3



六角レンチ x1

取付け時の注意事項

不要な改造・分解は故障の原因になりますので止めて下さい。

ガラス扉以外に使用しないで下さい。

十分強度のある枠・壁に取り付けて下さい。

上下のヒンジが垂直になるように取り付けて下さい。

ガラス面には必ずパッキンを入れて下さい。

取付は2人以上で行って下さい。

ネジを強く締め込んで下さい。

ガラス扉の吊本側のチリ (隙間) に注意して下さい。

空調などの影響で戸先に隙間ができる可能性があります。ご了承下さい。

改良の為、仕様を予告なく変更することがあります。予めご了承下さい。

URL : <http://www.geoprince.co.jp> E-Mail : info@geoprince.co.jp

本社・大阪支店 〒578-0965 東大阪市本庄西1丁目4-32 TEL. 06 (6747) 2591 (代) FAX. 06 (6747) 2710
東京支店 〒130-0024 東京都墨田区菊川3丁目20-5 TEL. 03 (3633) 8505 (代) FAX. 03 (3633) 8577
名古屋支店 〒468-0045 名古屋市天白区野並1丁目275 TEL. 052 (893) 0792 (代) FAX. 052 (893) 0793
福岡営業所 〒812-0007 福岡市博多区東比恵2丁目19-18 TEL. 092 (483) 8566 (代) FAX. 092 (483) 8577

20090722