



OT-G475-SUS 取付け説明書

20111201

当社製品をお買い上げ頂きありがとうございました。
本製品を正しくお使いいただくために、この取付け説明書を詳しくご覧になってから取付けて下さい。

取付け手順

対応ガラス厚：10.5~18mm

1. ベースをM12六角ボルトナット又は、M12キャップボルト(それぞれ別途ご用意下さい)で支柱にしっかり締め込んで

六角ボルトナット取付け時

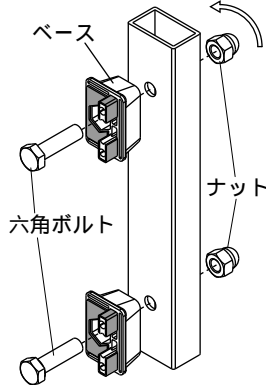

キャップボルト取付け時

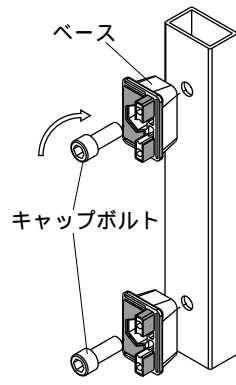

2. 先にカバー側にガラス厚に対応したプレートとサイドプレート(指を差込み下図のようにプレートに指を添えてベース側の差込み穴に取付け、六角穴付ネジでプレートが落ちない程度の力で仮締めする。(サイドプレートは切り込み側をカバー側に差込む。)

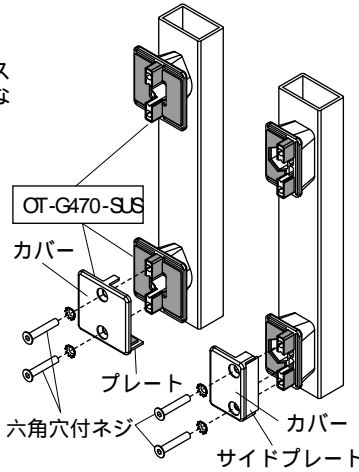
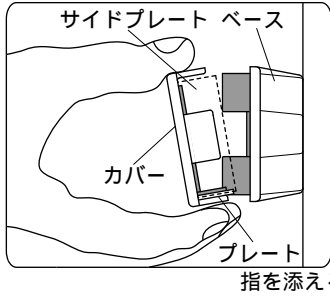
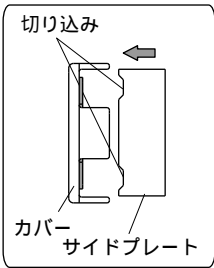

3. ガラスを下段フィックス本体に差込みガラスを仮置きする。

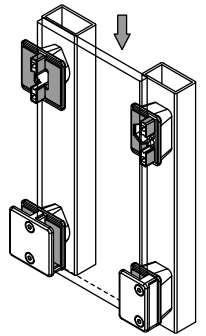

4. ガラスの上側に、カバーを取付けガラスを固定する。また、ガラスを挟み込んだ下段フィックスの増し締めを行う。

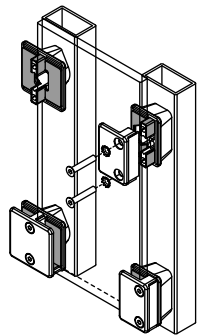

5. 3~4と同じように続けてガラスを取付けていく。(OT-G470-SUSを使用)

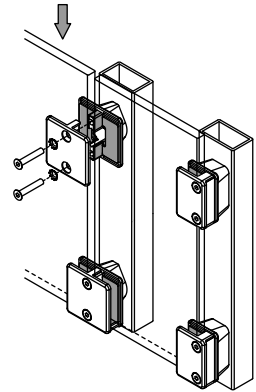

プレート・サイドプレートについて

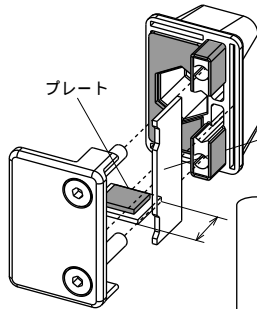

プレート 小

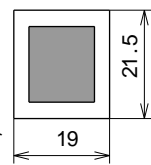

プレート 大

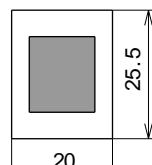

部分を対応させる

- プレート 小 (19mm) #サイドプレート小: 5mm+5mmの合わせガラス
- プレート 小 (21.5mm) #サイドプレート中: 6mm+6mmの合わせガラス
- プレート 大 (25.5mm) #サイドプレート大: 8mm+8mmの合わせガラス

付属部品表

OT-G475-SUS

OT-G475-SUS 本体 × 10

プレート 小 × 枚

プレート 大 × 枚

サイドプレート 小 × 枚

サイドプレート 中 × 枚

サイドプレート 大 × 枚

六角レンチ × 10

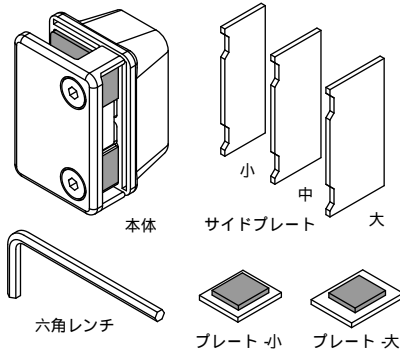

取付け時の注意事項

不要な改造・分解は故障の原因になりますので止めて下さい。

十分強度のある支柱・枠に取付けて下さい。

ガラス面には必ずパッキンを入れて下さい。

取付けは2人以上で行って下さい。

ネジを強く締め込んで下さい。

改良の為、仕様を予告なく変更することがあります。予めご了承下さい。

URL : <http://www.geoprince.co.jp> E-Mail : info@geoprince.co.jp

本社・大阪支店 〒578-0965 東大阪市本庄西1丁目4-32 TEL. 06 (6747) 2591 (代) FAX. 06 (6747) 2710
 東京支店 〒130-0024 東京都墨田区菊川3丁目20-5 TEL. 03 (3633) 8505 (代) FAX. 03 (3633) 8577
 名古屋支店 〒468-0045 名古屋市天白区野並1丁目275 TEL. 052 (893) 0792 (代) FAX. 052 (893) 0793
 福岡営業所 〒812-0007 福岡市博多区東比恵2丁目19-18 TEL. 092 (483) 8566 (代) FAX. 092 (483) 8577